



Sistemas Genia/Genia Air Max



Saunier Duval
Siempre a tu lado



**NATURAL
PERFORMANCE**

R290

Refrigerante Natural
exento del impuesto
de gases fluorados

Genia Air Max

Aeroterminia compacta con tecnología
de refrigerante natural

Descubre más en saunierduval.es/geniaairmax



Saunier Duval

Desde hace más de 110 años,
líderes en confort doméstico



En Saunier Duval llevamos más de 110 años revolucionando el mercado del confort desarrollando innovaciones tecnológicas encaminadas a mejorar nuestros productos de calefacción y climatización, en aspectos relacionados con la economía, el confort, la seguridad y el respeto al medio ambiente.

Ya fuimos pioneros en lanzar las primeras bombas de calor basadas en aerotermia y, ahora que el cambio climático es una realidad y los consumidores están cada vez más comprometidos con las implicaciones que hay detrás de cada producto o servicio, somos conscientes de que ha llegado el momento de seguir avanzando en busca de soluciones más eficientes y sostenibles que permitan conseguir el máximo ahorro y confort con el menor coste ecológico y económico posible. Para ello, contamos con la más amplia gama de producto, destacando los innovadores Sistemas Genia con bomba de calor aerotérmica o Magna Aqua: la aerotermia especializada, que cumplen con la normativa ErP/ELD y permiten ofrecer soluciones de climatización más eficientes que incluyen prestaciones adicionales de alto valor añadido para el usuario.





Genia Air Max

El motor del cambio hacia la transición energética

La nueva bomba de calor basada en aerotermia Genia Air Max es el resultado de años de investigación y desarrollo en Saunier Duval, siempre con el objetivo de crear productos cada vez más sostenibles y eficientes.

Genia Air Max proporciona calefacción, agua caliente y refrigeración con los más altos niveles de eficiencia y confort y es una de las primeras bombas de calor en incorporar un innovador refrigerante natural con un bajísimo índice PCA, lo que hace de Genia Air Max un producto referente en respeto al medio ambiente.

La más silenciosa del mercado, con un SCOP de hasta 6,48* puedes instalarla en un día y es perfecta tanto para obra nueva como para reforma gracias a sus 75 °C de temperatura de impulsión y un 50% más de disponibilidad en ACS.

Cumple con los nuevos requerimientos de rendimiento y confort de los edificios de consumo de energía casi nulo (EECN), y combinada con un sistema fotovoltaico Helio PV, se convierte en una solución aún más eficiente y sostenible.

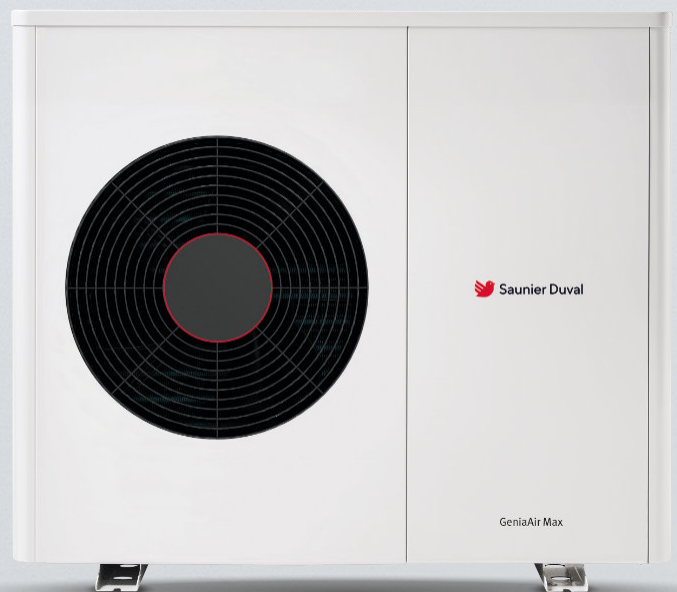



Refrigerante Natural R290

preparados para la transición energética

Genia Air Max reduce la carga necesaria en un 50%

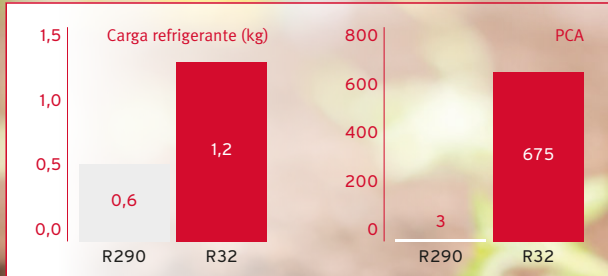

Genia Air Max permite desde hoy estar preparado para cumplir con la futura normativa EECN (Edificios de consumo de energía casi nulo), relativa a la nueva edificación y los requerimientos de confort más exigentes.

Genia Air Max es la aerotermia más respetuosa con el medioambiente, gracias a la tecnología de refrigerante natural ofrece un bajísimo PCA (potencial de calentamiento atmosférico) de 3, lo que en comparación con otras aerotermias del mercado con PCAs de 675 y superiores resulta 225 veces* más sostenible. Esta exclusiva tecnología consigue además que Genia Air Max sea la aerotermia con menores emisiones de CO₂ del mercado.

Además en combinación con el sistema fotovoltaico Helio PV se consigue un sistema eficiente, autónomo energéticamente y con la menor huella ecológica posible. Todo con el máximo nivel de confort, tanto en invierno como en verano.

(*) En comparación con refrigerante R32



NATURAL PERFORMANCE
R290

Refrigerante Natural
Exento del impuesto de gases fluorados

Altamente eficiente

Genia Air Max obtiene el mejor rendimiento con la máxima eficiencia, reduciendo así el gasto energético y la huella CO₂.

Su alta eficiencia (A+++)* junto con un alto SCOP de hasta 6,48**, genera hasta un 30% más de ahorro en comparación con otras bombas de calor aire-agua y permite un alto ahorro energético, reduciendo la huella de CO₂ y respetando el medio ambiente. Tiene un amplio rango de temperaturas de funcionamiento, entre -25 y +46 °C.

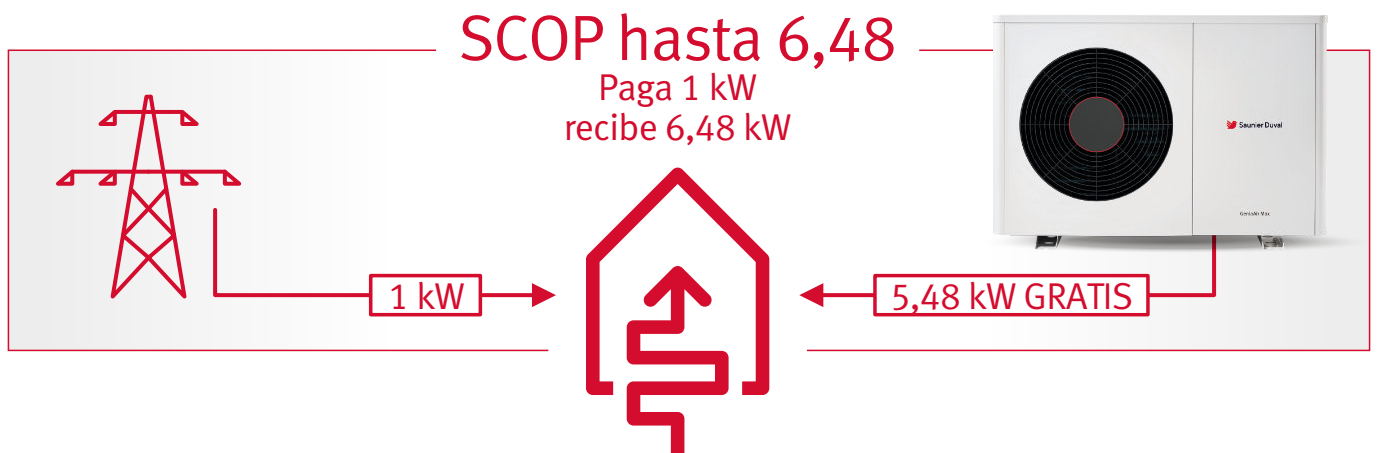

(*) Eficiencia energética A+++ en calefacción (Rango A+++ - D)
Eficiencia energética A+ para ACS (Rango A+ - F)

(**) EN 14825. Clima cálido W35

Fiabilidad y seguridad en cualquier ubicación

Diseñada para trabajar incluso en las condiciones más exigentes

Genia Air Max está fabricada con materiales de la más alta calidad que asegura su protección en el tiempo. Incluye una cubierta con protección anticorrosión de serie que permite la instalación de la unidad exterior tanto en montaña como en costa (clase 5 según ISO 12944-6).



Con la garantía Saunier Duval

Saunier Duval garantiza el suministro de repuestos 15 años, duplicando la disponibilidad ofrecida por otros fabricantes. Además nuestro Servicio Técnico Oficial propio y altamente cualificado garantiza el perfecto mantenimiento del sistema durante toda su vida útil asegurando siempre la satisfacción del usuario.

Fabricada con los más altos criterios de seguridad: Safety Concept

Fabricado en Europa: el 100% de los productos son sometidos a rigurosos controles de calidad y los tests de funcionamiento más exigentes en condiciones reales en nuestros propios centros de I+D, como los de temperaturas extremas (de -30 °C a 50 °C), los acústicos en salas de silencio o los de instalación en zonas de costa con alto nivel de salinidad.

La tecnología de aerotermia compacta no precisa de manipulación del circuito refrigerante, es un sistema hermético sellado de fábrica que garantiza las máximas prestaciones y una larga vida útil del sistema.

Además todos los componentes eléctricos dentro de la carcasa Genia Air Max (incluidas las conexiones eléctricas) se especifican y se prueban para asegurar que no se produzcan puntos de ignición.



La más silenciosa del mercado

Los avances tecnológicos y las pruebas en los Centros de ensayos acústicos permiten a Genia Air Max ser la bomba de calor más silenciosa del mercado, en cualquier modo de funcionamiento. Su nivel sonoro de tan solo 28 dB(A) en modo silencio a una distancia de tres metros es apenas un murmullo similar a la lluvia.

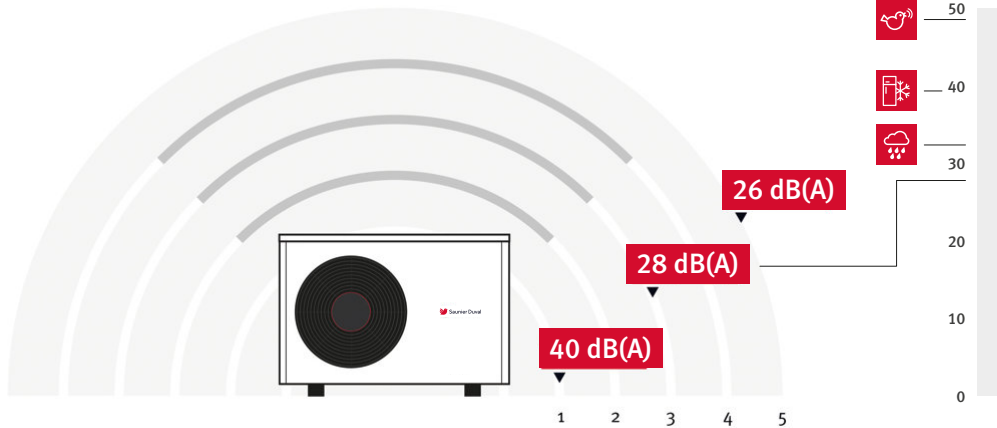

A máxima potencia en modo silencioso a una distancia de 3 metros: 28 dB(A)*, a una distancia de 5 metros 26 dB(A).



Confort en ACS

Agua caliente para todos

Genia Air Max alcanza también la máxima calificación energética en ACS: A+ (Rango A+-F). Con una temperatura de 70 °C, no es necesaria resistencia eléctrica adicional para garantizar una protección eficaz frente a la legionella, eliminando ese gasto extra.

La torre hidráulica Genia Set Max incluye un depósito de 185 litros para satisfacer las demandas de agua caliente de una familia media (hasta 370 L de ACS a 40 °C, 100 L más que una aerotermia estándar) y el tiempo de recuperación del depósito es muy reducido. Para grandes demandas de agua caliente se puede combinar con una gran variedad de depósitos de la gama Saunier Duval.

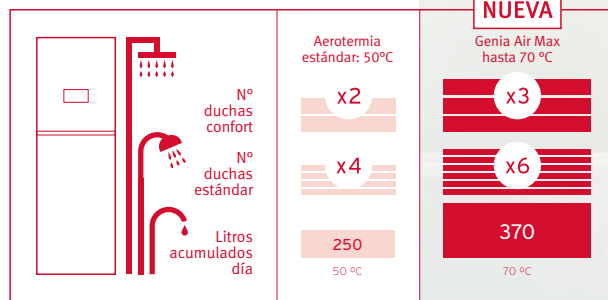

185 litros de acumulación integrada, 10 °C agua de red, 40 °C temperatura de uso. Ducha estándar: 12 litros/min durante 5 minutos, es decir 60 litros/ducha. Ducha confort: 25 litros/min durante 5 minutos, es decir 125 litros/ducha

Válido para todo tipo de vivienda

La Genia Air Max no es solo para edificios de obra nueva, está diseñada para poder sustituir sistemas ya existentes, como radiadores. La amplia gama disponible permite adaptar el sistema a las necesidades de los consumidores sin cambiar el diseño de la instalación.



Perfecta para reformas

El rendimiento que proporciona es tan alto que alcanza hasta 75 °C de temperatura de impulsión con lo que puede funcionar directamente con radiadores. Incluso con temperaturas exteriores muy exigentes. Es la solución ideal que puedes instalar en cualquier zona climática.



Ideal para nuevos proyectos

Genia Air Max puede combinarse con la torre hidráulica Genia Set Max o con una configuración hidráulica personalizada. Ofrece protección anti legionella sin gasto extra, ya que al llegar a 70 °C de impulsión en el acumulador de ACS desinfecta sin necesidad de resistencia eléctrica adicional. Además, con los sistemas fotovoltaicos Helio PV se puede conseguir un sistema completamente autónomo.

(*) Genia Air Max HA 4-6 O a 3 m en modo de reducción de ruido del 60%.



Duchas +50%
50% mayor disponibilidad de ACS
comparado con aerotermia estándar



Facilidad de instalación

Genia Air Max se puede instalar fácil y rápidamente en un solo día*, minimizando los costes de instalación. Además puede ser instalada por cualquier instalador con acreditación RITE, ya que no es necesario certificado de refrigerante. Puede ser instalado en el suelo o tejado, y para ello Saunier Duval ofrece todos los accesorios necesarios.



Genia Set Max

La torre Genia Set Max incluye todos los componentes hidráulicos del sistema, se puede desmontar en 2 partes para facilitar el transporte y el acceso a las conexiones de la torre es muy sencillo. Incluye un interfaz de dispositivo integrado con asistente de instalación paso a paso para la configuración del sistema.



Videos tutoriales, asistentes con guía para las conexiones, códigos QR... facilitan y hacen más sencilla la instalación, con explicaciones paso a paso. Descúbrelos en: saunierduval.es/instalstudio



Solución compacta integrable

Genia Set Max ocupa prácticamente lo mismo que un frigorífico, entrando en un armario de cocina estándar.

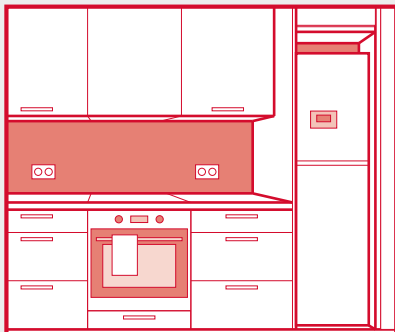

(*) 1 día con dos instaladores (2 personas para el transporte, 1 persona para la instalación)

MiPro Sense: control, configuración y diseño de vanguardia

Gracias a un control de última generación con interfaz táctil configurar Genia Air Max es fácil y rápido

MiPro Sense está preparado para el futuro de los sistemas de climatización gracias a su capacidad de gestionar sistemas de aerotermia, calderas, sistemas solares y fotovoltaicos de una manera óptima. Todos los elementos del sistema se comunican entre sí por eBUS, por lo que la integración es rápida. MiPro Sense detecta las necesidades de la instalación y guía al instalador estableciendo los parámetros que aseguran la mejor funcionalidad y optimización de la instalación.

MiPro Sense ofrece un diseño de vanguardia en el control de su sistema de climatización y una experiencia de uso y control sin igual. Con la aplicación MiControl*, el usuario podrá controlar y programar su sistema con el móvil desde cualquier lugar, y según sus necesidades.



Un control absoluto del sistema:

- Compensación por temperatura exterior para maximizar la eficiencia
- Control de generación y distribución de energía que asegura una máxima optimización
- Integración de varias tecnologías renovables (aerotermia, solar, fotovoltaica)
- Gestión de múltiples circuitos y ACS para una distribución optimizada
- Disponible en versión cableada o inalámbrica para diferentes tipos de instalaciones
- Asistente de configuración que facilita la parametrización del sistema
- Estética moderna que refleja la tecnología avanzada del control y de la instalación
- Interfaz intuitiva con la última tecnología táctil para facilitar su uso
- Conectable con el módulo de conectividad, que posibilita el control desde cualquier lugar a través del móvil, control desde cualquier lugar
- Tabla de consumos para visualizar el uso de energía por año o mes



(*) A lo largo de 2023, MiControl App se actualizará a MiGo Link App



Solución completa de sistemas

Genia Air Max

Permite varias combinaciones para encontrar la solución personalizada que mejor se adapta a las necesidades del usuario.

Pack Básico Max

Genia Air Max con sistema de control MiPro Sense y otros componentes Saunier Duval (según instalación)



Pack Genia Set Max



Genia Air Max, torre hidráulica Genia Set Max y sistema de control MiPro Sense.

Pack Autónomo Max



Genia Air Max, módulo hidráulico, depósito ACS y sistema de control MiPro Sense.

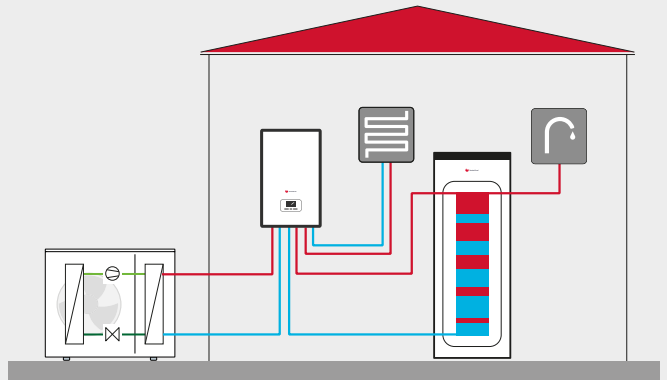
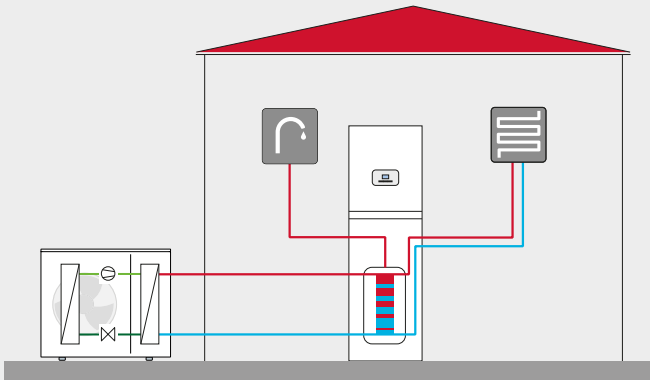

Instalación con torre hidráulica Genia Set Max

La solución perfecta para viviendas unifamiliares o en altura, para hogares con hasta 4 miembros.

Instalación con módulo hidráulico y depósito

Indicada para tener la flexibilidad de poder combinarlo con un depósito para ACS. Es la solución idónea para familias con muchos miembros donde hay una mayor demanda de ACS, o también como solución híbrida con calderas.

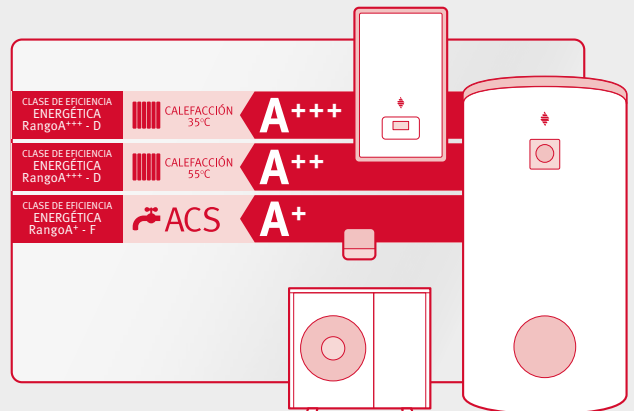
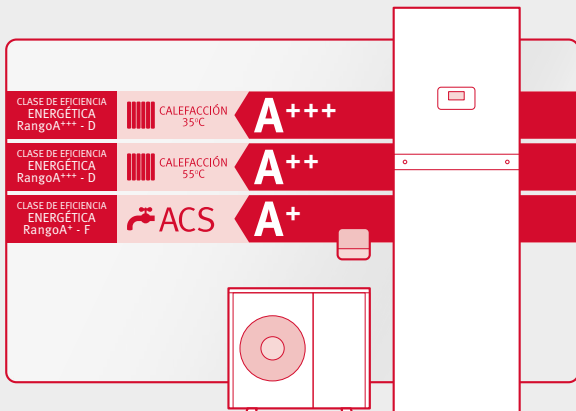

Componentes

Genia Air Max

Torre hidráulica Genia Set Max

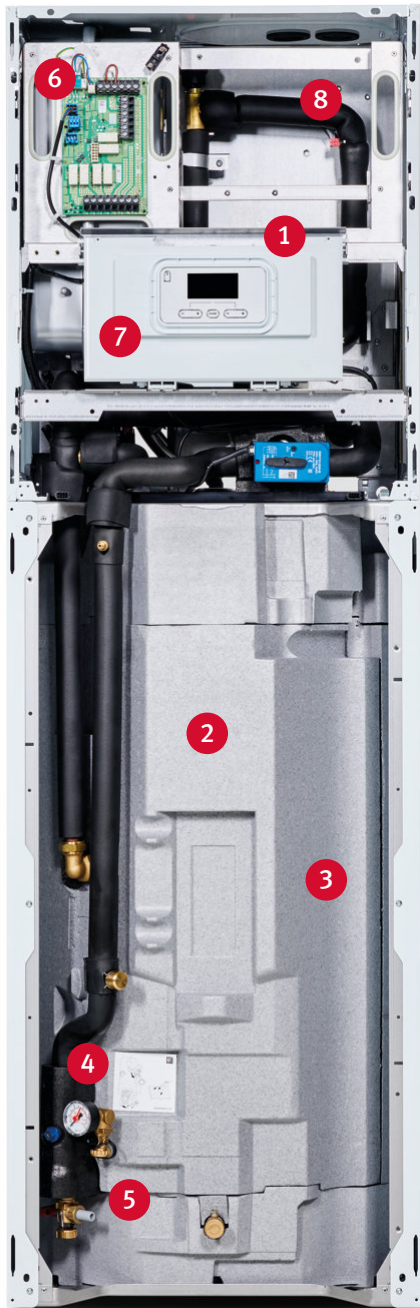

- 1 Unidad hidráulica
- 2 Depósito ACS
- 3 Accesorios
- 4 Manómetro de calefacción
- 5 Maniobras hidráulicas
- 6 Caja de conexiones eléctricas
- 7 Electrónica de la unidad
- 8 Módulo RED

Unidad exterior Genia Air Max

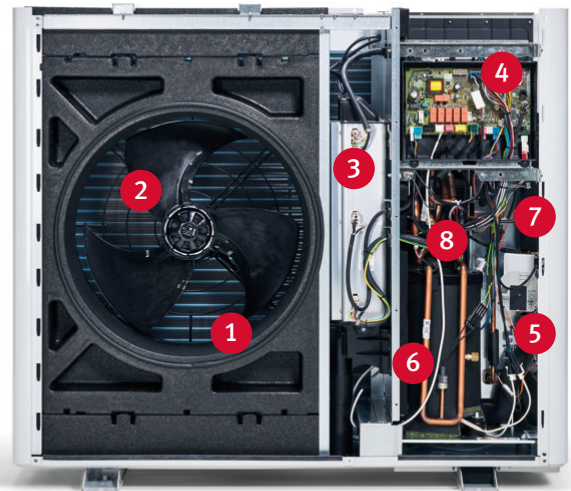

- 1 Batería
- 2 Ventilador
- 3 Módulo inverter
- 4 HMU PCB
- 5 Bomba circuladora alta eficiencia
- 6 Compresor
- 7 Intercambiador de placas
- 8 Circuito frigorífico

Módulo hidráulico

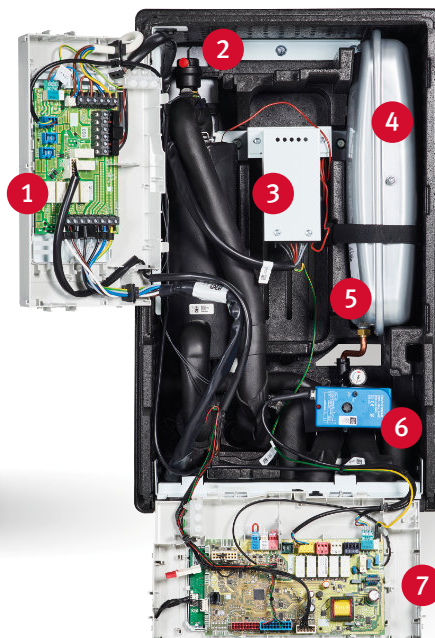

- 1 Caja de conexión eléctricas
- 2 Purgador automático
- 3 Klixón de la resistencia de apoyo
- 4 Vaso de expansión de calefacción (10 l)
- 5 Manómetro circuito calefacción
- 6 Válvula de 3 vías desviadora (calefacción/ACS)
- 7 Electrónica de la unidad



Dimensiones y conexiones

Genia Air Max

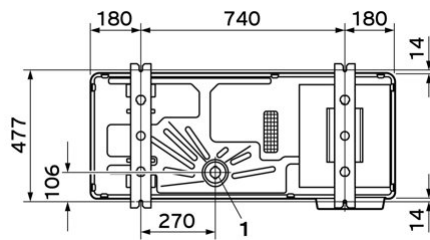
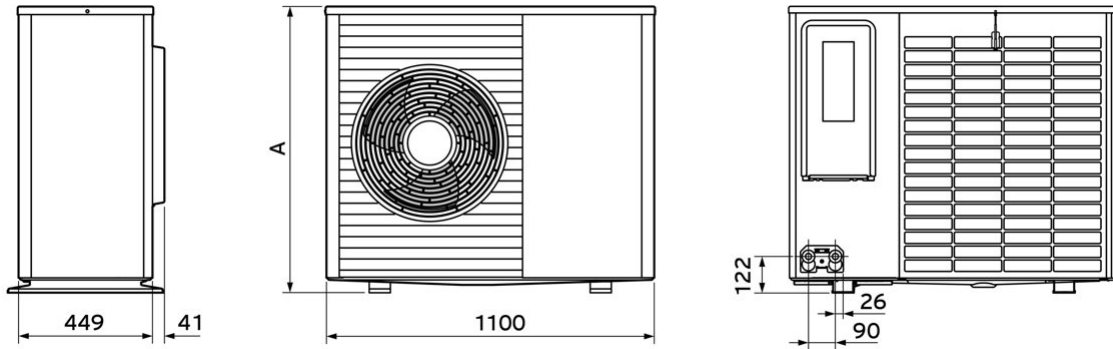

Modelo	A
HA 4-6 B3	765
HA 6-6 B3	965
HA 8-6 B3	965
HA 12-6 B3	1.565
HA 15-6 B3	1.565

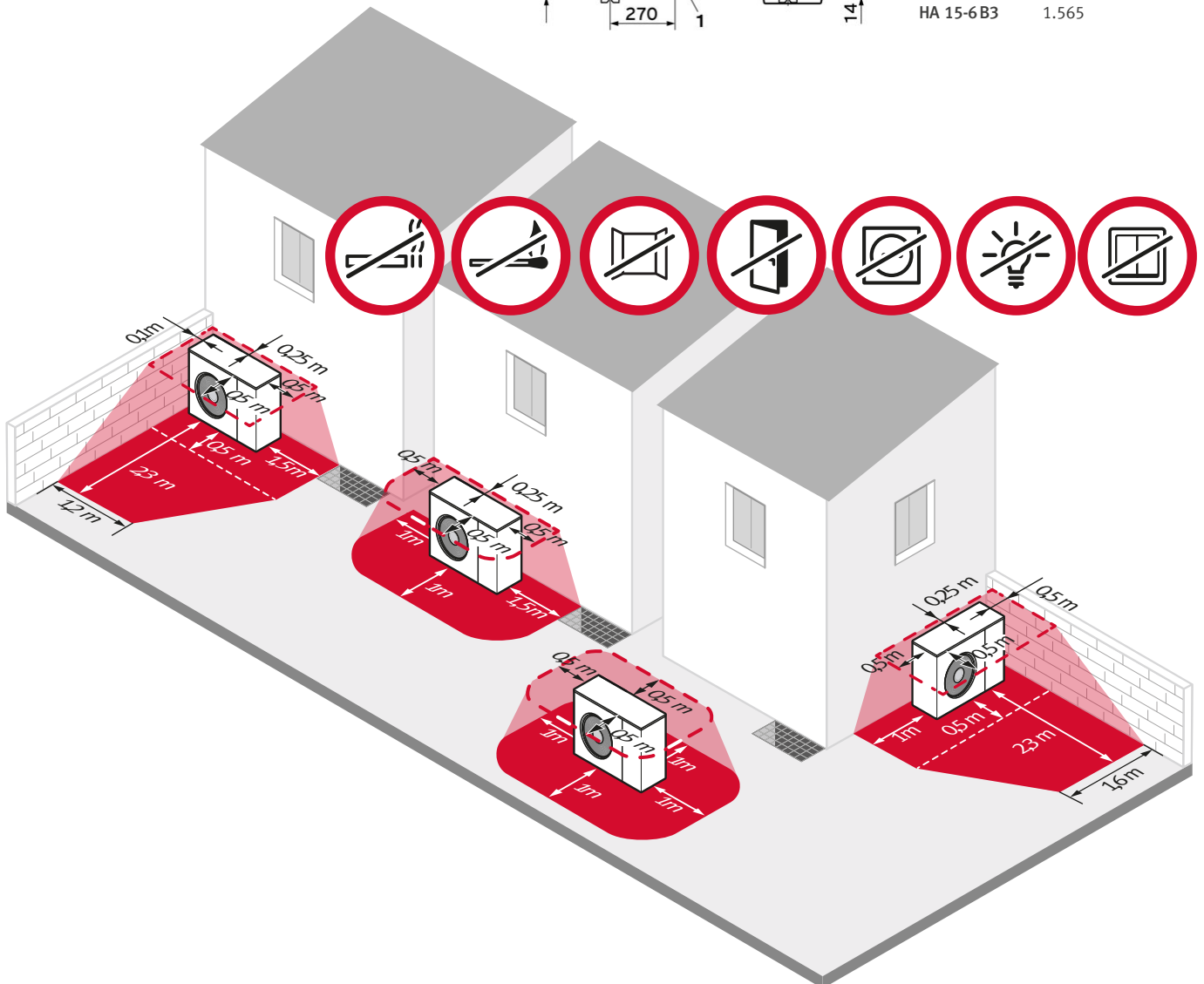



Datos técnicos

Genia Air Max

Características	Ud	Genia Air Max 4	Genia Air Max 6	Genia Air Max 8	Genia Air Max 12	Genia Air Max 12T	Genia Air Max 15	Genia Air Max 15T
Alimentación eléctrica UE		230V/50Hz				400V/50Hz	230V/50Hz	400V/50Hz
Eficiencia Energética Calef. 35°C/55°C (A+++ - D)		A+++ / A++						
ηs Calefacción 35 °C	35 °C	%	180	186	187	200	187	186
	55 °C		131	136	135	144	143	
PCA (Potencial Calentamiento Atmosférico)	EN 517/2014		3					
CO ₂ , equivalente	Por máquina	t	0,0018	0,0027		0,0039		
Rango de trabajo (mín - máx)	Calefacción	°C	-25 +43					
	ACS		-20 +43					
	Refrigeración		+15 +46					
Potencia Calefacción ¹ (mín - máx) PERMANENTE	A7/W35	kW	2,2-5,5	3,1-7,8	2,9-10,1	5,5-14,0		5,5-18,1
	A7/W45		2,0-5,5	2,7-7,5	2,5-9,6	5,4-13,5		5,5-17,4
	A7/W55		1,8-5,3	2,2-7,5	2,3-9,4	4,8-13,1		4,8-17,1
COP ²	A7/W35		4,80	4,79		5,38		
	A7/W45		3,56	3,55		4,10		
	A7/W55		2,80	2,93		3,11		
Potencia Refrigeración ¹ (mín - máx) PERMANENTE	A35/W7	kW	1,8-5,0	2,5-6,3	2,5-7,7	4,4-10,0		4,4-12,8
	A35/W18		2,4-5,6	3,6-7,1	3,6-9,6	6,0-13,4		6,0-17,3
EER ²	A35/W7		3,37	3,46		3,52		
	A35/W18		4,29	4,21		4,58		
Temperatura máxima sin resistencia eléctrica de apoyo	Calefacción	°C	75					
	ACS		70					
Presión sonora Ud. Exterior a 3m, direct.=2 / A7W35	modo normal	dB(A)	36	37		40		43
	modo noche		28		33			
Rendimientos en ACS								
Genia Set Max		FW 200-6						
Eficiencia Energética ACS ³ Rango A+ - F	Clima cálido	%	A+					
ηwh ACS			169	190		193		
COP ACS EN 16147 (A14) ⁵			3,81	4,41		4,43		
Perfil de carga			L	XL				
Eficiencia Energética ACS ³ Rango A+ - F	Clima medio	%	A+					
ηwh ACS			154	171		163		
COP ACS EN 16147 (A7) ⁵			3,50	3,99		3,76		
Perfil de carga			L	XL				
Eficiencia Energética ACS ³ Rango A+ - F	Clima frío	%	A+					
ηwh ACS			137	167		149		
COP ACS EN 16147 (A2) ⁵			2,99	3,77		3,41		
Perfil de carga			L	XL				
Acumulador de ACS		FE 150 BM			FEW 500 MR ⁶			
Eficiencia Energética ACS ⁴ Rango A+ - F	Clima cálido	%	A+					
ηwh ACS				237		247		
COP ACS EN 16147 (A14) ⁵				4,91		5,63		
Perfil de carga				L		XL		
Eficiencia Energética ACS ⁴ Rango A+ - F	Clima medio	%	A+					
ηwh ACS				189		201		
COP ACS EN 16147 (A7) ⁵				3,96		4,61		
Perfil de carga				L		XL		
Eficiencia Energética ACS ⁴ Rango A+ - F	Clima frío	%	A					
ηwh ACS				168		170		
COP ACS EN 16147 (A2) ⁵				3,49		3,90		
Perfil de carga				L		XL		



Haz click o escanea el código QR para ver la guía rápida de instalación, con vídeos y otros recursos disponibles

Características		Ud	Genia Air Max 4	Genia Air Max 6	Genia Air Max 8	Genia Air Max 12	Genia Air Max 12T	Genia Air Max 15	Genia Air Max 15T	
Rendimiento en calefacción										
Eficiencia estacional Calefacción etaS	Clima cálido W35	%	220	229	228	256		245		
	Clima medio W35		180	186	187	200		187		
	Clima frío W35		152	162	159	168				
Calefacción SCOP EN 14825	Clima cálido W35		5,57	5,81	5,78	6,48		6,19		
	Clima medio W35		4,56	4,71	4,75	5,07		4,74		
	Clima frío W35		3,88	4,13	4,05	4,27		4,28		
Eficiencia estacional Calefacción etaS	Clima cálido W55	%	155	162		176		172		
	Clima medio W55		131	136	135	144		143		
	Clima frío W55		113	121	119	127		125		
Calefacción SCOP EN 14825	Clima cálido W55		3,94	4,12	4,13	4,47		4,38		
	Clima medio W55		3,34	3,47	3,45	3,67		3,65		
	Clima frío W55		2,90	3,10	3,05	3,24		3,20		
Rendimiento en refrigeración										
SEER EN 14825	A35W7		4,08	4,42		4,61		4,58		
Unidad Exterior			HA 4-6 O B3 230V	HA 6-6 O B3 230V	HA 8-6 O B3 230V	HA 12-6 O B3 230V	HA 12-6 O B3 400V	HA 15-6 O B3 230V	HA 15-6 O B3 400V	
Peso neto		kg	114	128		194	210	194	210	
Refrigerante			R290							
Carga de refrigerante		kg	0,6	0,9		1,3				
Dimensiones sin embalaje	alto/an/prof	mm	765/1.100/450	965/1.100/450		1.565/1.100/450				
Caudal bomba Calefacción		l/h	780	1.050	1.300	2.065		2.500		
Presión disponible		kPa	58	50	40	55		38		
Caudal mínimo		l/h	400	540		995				
Caudal máximo Ventilación		m ³ /h	2.300	3.000		6.000				
Conexiones hidráulicas		"	G 1 1/4							
Corriente máxima		A	14,3	15,0		23,3	15,0	23,3	15,0	
Potencia sonora EN 12102	A7W35	dB(A)	51	50	58		61			
	Modo silencio		46				51			
	ErP A7/W55		52	57		60		61		
Unidad interior - torre hidráulica			FW 200-6							
Alimentación eléctrica			230V / 50 Hz							
Dimensiones sin embalaje	alto/an/prof	mm	1.880/595/693							
Peso neto		kg	143							
Volumen equivalente agua a 40 °C	Acumul. 70 °C entrada 10 °C	l	370							
Volumen acumulación		l	185							
Tiempo de calentamiento a temperatura nominal	EN 16147	min	192	125		80				
Máx. presión circuito calef.		bar	3							
Potencia sonora EN 12102	A7/W35	dB(A)	<30							
Conexiones hidráulicas	Bomba de calor	"	G 1 1/4							
	Circuito calefacción		G 1							
Unidad interior - módulo hidráulico			HE 9-6 WB							
Alimentación eléctrica			230-400V / 50 Hz							
Dimensiones sin embalaje	alto/an/prof	mm	720/440/350							
Peso neto		kg	20							
Máx. presión circuito calef.		bar	3							
Potencia sonora EN 12102	A7/W35	dB(A)	<29							
Conexiones hidráulicas	Bomba de calor	"	G 1 1/4							
	Circuito calefacción		G 1							

(1) Rangos de potencia seleccionados de rating graph

(2) VDE 265757-TL2-8 (certificado S2), datos s/EN 14.511:2018

(3) Datos referidos a combinación torre hidráulica. Ensayo de soporte TÜV Rheinland Report No.: HP1022020S1 y HP1132020S1

(4) Datos referidos a combinación módulo hidráulico y acumulador ACS. Ensayo de soporte TÜV Rheinland Report No.: HP1022020S4 y HP1172020S1

(5) Los valores de los ensayos mostrados aquí cumplen con la tabla 4 del epígrafe 7.14.2 de la normativa EN 16.147, por lo tanto se considera el mismo valor de SCOP ACS que de COP ACS.

(6) Datos referidos a combinación con módulo hidráulico y acumulador ACS de 200 l disponibles. Ensayo de soporte TÜV Rheinland Report No HP1022020S5



Genia Air Max, la nueva aerotermia compacta con refrigerante natural. El motor del cambio.

Válido para todo tipo de vivienda

de -25°C a 46°C

75°C

Hasta 75 °C de impulsión, compatible con radiadores

La más silenciosa del mercado

28* dB(A)

Apenas un murmullo similar a la lluvia

(*) Genia Air Max HA 4-6 O a 3 m, en modo de reducción de ruido

Fiable y segura

Made in Europe

Diseñada para trabajar incluso en las condiciones más exigentes



Confort en ACS

70°C

50% mayor disponibilidad de ACS. Máxima eficiencia: A+ (Rango: A+ - F)

Fácil de instalar

Puede ser instalada por dos personas en un solo día

Altamente eficiente

A+++

SCOP hasta 6,48**

El mejor rendimiento con la máxima eficiencia, reduciendo gasto energético y huella de CO₂
(**) EN 14825. Clima cálido W35

NATURAL PERFORMANCE

R290

Beneficios para tu cliente

Ahorros de hasta un 60% en comparación con otras tecnologías de climatización

Funcionamiento silencioso, sin molestias para nadie

Rendimiento excepcional. Alcanza la más alta calificación energética, hasta A+++

Conectividad: el control en tus manos estés donde estés

Respeto al medio ambiente: Refrigerante natural 225 veces más sostenible que otros refrigerantes

Configuración flexible, compatible con radiadores, calderas, aire acondicionado, sistemas fotovoltaicos o suelo radiante refrescante

¿Qué te ofrece Saunier Duval?

- 1 40 años de experiencia en la fabricación de bombas de calor
- 2 Completa gama que cubre todo tipo de necesidades
- 3 Compromiso con la fiabilidad y la seguridad en todos los productos, fabricado en Europa
- 4 Apoyo al instalador a lo largo de todo el proceso, desde el diseño hasta el mantenimiento
- 5 Formación en aerotermia especializada y a medida
- 6 El Servicio Técnico Oficial más cualificado

Sistemas completos con bomba de calor

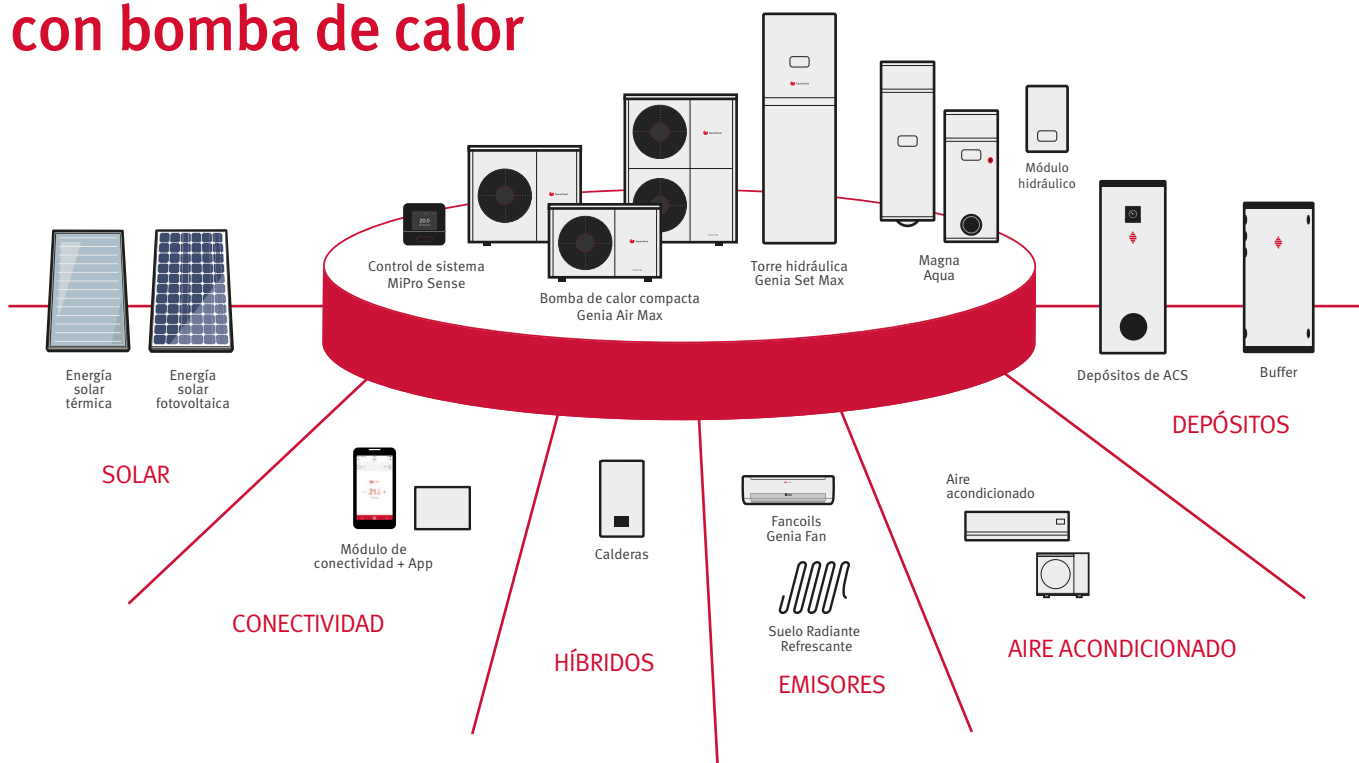

En Saunier Duval tenemos una gran variedad de soluciones inteligentes y sostenibles que se adaptan a las necesidades de cualquier tipo de vivienda en función de la climatología, la superficie a climatizar y las necesidades de confort. El nuevo sistema de control y gestión MiPro Sense garantiza la instalación y configuración óptima de todo el sistema, y permite al usuario un sencillo manejo y gestión de los ajustes, incluso desde su propio smartphone.



Siempre a tu lado para ayudarte a ofrecer las mejores soluciones de climatización

Asesoramiento, servicios especializados, y todo lo que necesitas en tu día a día

En Saunier Duval sabemos que estar respaldado por una marca líder en el sector y disponer de todos los recursos que puedas necesitar es garantía de éxito. Como marca tenemos el compromiso de ayudarte a ofrecer lo mejor a tus clientes, y para ello hemos desarrollado un amplio ecosistema de servicios en el que nuestro equipo de profesionales con años de experiencia te asesorará a lo largo de todo el proceso, ofreciéndote un servicio de máxima calidad durante toda la vida de nuestros productos.

Porque estar a tu lado ofreciéndote siempre el mejor servicio, también forma parte de nuestra marca.



A TU LADO

Soporte al profesional

Un teléfono único para gestionarlo todo.

saunierduval.es/atulado

Instal CLUB

El club de fidelización de Saunier Duval

Promociones exclusivas y euros por cada producto Saunier Duval que instales.

saunierduval.es/instalclub

Instal CONNECT

Todos los servicios en la palma de la mano

Una nueva App funcional y accesible que reúne en un mismo entorno todos los servicios de Instal CLUB e Instal XPERT.

saunierduval.es/instalconnect

Cada proyecto es un trayecto de largo recorrido, por eso en Saunier Duval estamos a tu lado de principio a fin



Planificación y diseño del proyecto

Ponemos a tu disposición todo lo que necesitas para diseñar y dimensionar tus instalaciones:

- Asesoramiento especializado del departamento de Nueva Edificación y Oficina Técnica y de Técnicos Comerciales
- **Todas las herramientas, documentación y recursos digitales que necesitas para la elaboración de tus proyectos en saunierduval.es/herramientas**
Buscador de subvenciones para equipos de climatización y autoconsumo; Genia PLAN, herramienta de dimensionado de sistemas de aerotermia; buscador de esquemas hidráulicos; calculadora para aerotermia y sistemas híbridos, y mucho más
- Financiación. Varias modalidades para elegir la que mejor se ajusta a las necesidades de tu cliente



Instalación

Profesionales especializados y soportes audiovisuales te facilitarán la instalación, y el Servicio Técnico Oficial te ayudará a revisar la configuración.

- Técnicos de Soporte en Campo: ingenieros especializados en instalaciones de energías renovables estarán contigo durante el replanteo e instalación de tus sistemas
- Vídeos y tutoriales de instalación
- Prepuesta en marcha, comprobación visual, ajuste de parámetros y prueba de funcionamiento de los equipos



Una vez instalado

Revisamos contigo que todo funcione correctamente y tu cliente pueda disfrutar de todo el confort y si lo deseas daremos visibilidad a tus proyectos a través de Re-magazine.

- Puesta en marcha
- Formación básica del manejo de equipos a tu cliente
- Tus proyectos en re-magazine.saunierduval.es, el portal de referencia en soluciones de climatización basadas en energías renovables



Servicio Técnico Oficial

Exclusivo de la marca y altamente cualificado, está contigo para garantizar una perfecta instalación y mantenimiento de cualquier solución de climatización durante toda su vida útil, asegurando así tu satisfacción y la de tu cliente.

Según el indicador Net Promoter Score (NPS), que mide la lealtad de los clientes a una marca basándose en las recomendaciones de dichos usuarios, en el año 2022 el Servicio Técnico Oficial de Saunier Duval obtuvo un indicador del 79,20% mejorando en casi cuatro puntos la obtenida en el año anterior*

Más en serviciotecnicooficial.saunierduval.es

(*) Encuesta realizada a más de 104.544 clientes finales con cinco sencillas preguntas sobre el SAT, el trabajo del técnico, el trato con el operador y los productos Saunier Duval. Ejemplo de pregunta: "¿Recomendaría a un amigo o familiar el Servicio Técnico Saunier Duval?".

Soporte para
el profesional
A TU LADO
912 875 875

-  [saunierduval.es](https://www.saunierduval.es)
-  [@saunierduval](https://twitter.com/saunierduval)
-  [saunier-duval-espana](https://www.linkedin.com/company/saunier-duval-espana)
-  [@saunierduval_es](https://www.instagram.com/saunierduval_es)
-  [SaunierDuvalSP](https://www.youtube.com/SaunierDuvalSP)

saunierduval.es

SD_GENIA_AIR_MAX/2302v1 **NJC**
Saunier Duval se reserva el derecho a modificar, actualizar o corregir el presente documento en cualquier momento, mediante su mera publicación en la página web oficial www.saunierduval.es. En su caso la modificación se hará efectiva desde la fecha de su publicación.

